



Hobbius®

# ДЕТСКАЯ ВЯЗАЛЬНАЯ МАШИНА

## Инструкция



- 1 – игла ручная для сшивания вязаных изделий (пластик)
- 2 – держатель нити
- 3 – крючок для вязания (пластик) Ø 3.5 мм
- 4 – нитенаправитель
- 5 – корпус машины для вязания
- 6 – переключатель режимов работы
- 7 – вращающаяся ручка машины
- 8 – ножки для машины, 3 шт.
- 9 – пряжа для вязания, 100% акрил, вес: 25 г, длина: 75 ± 4 м, 2 мотка
- 10 – ручка-купол машины



рис. 1



## Сборка машины:

1. Закрепите ручку-купол и держатель нити на корпусе машины для вязания (рис. 1).
2. Переверните корпус машины для вязания и закрепите три ножки на дне машины (рис. 2).

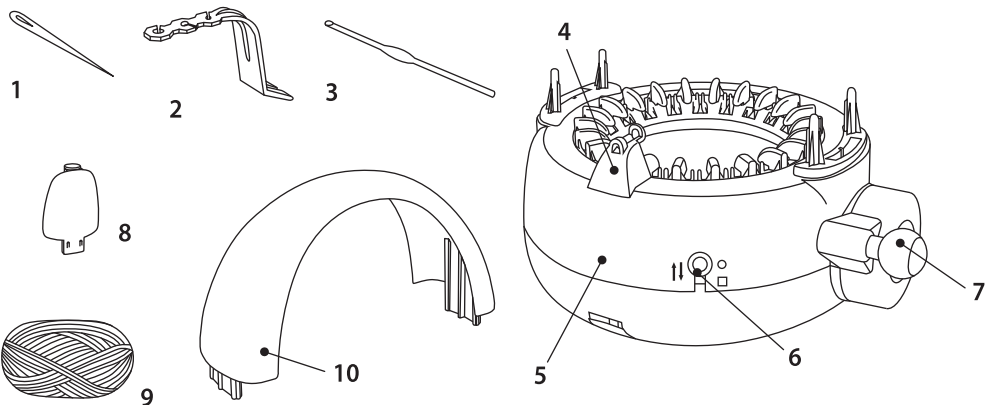
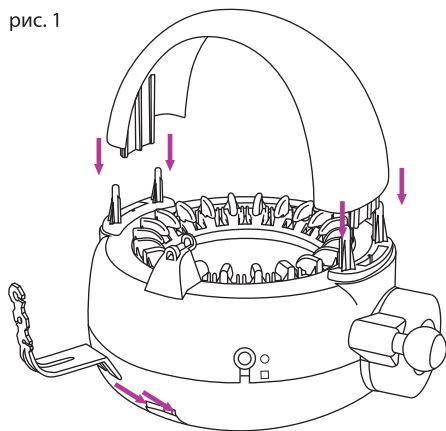
рис. 2

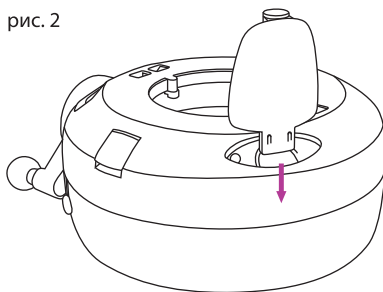

## Круговое вязание:

1. Переместите переключатель в положение «Круговое вязание» (рис. 3).
2. Возьмите моток пряжи и проденьте нить в нитенаправитель, кончик нити опустите внутрь машинки (рис. 4).
3. Вращайте ручку по часовой стрелке, чтобы игла поднялась вверх. Закрепите нить справа на внутренней части крючка иглы розового цвета (рис. 5).
4. Вращайте медленно ручку по часовой стрелке, делая пропуски через одну иглу, то есть протягивайте нить через каждую вторую иглу. Например, закрепляйте нить в игле 1 и игле 3 (рис. 6).
5. Нить должна обойти цилиндр один раз. Обратите внимание, если нить была закреплена правильно, то в конце она пройдет мимо последней иглы (рис. 7).
6. Вставьте нить в держатель (рис. 8).
7. Можете приступать к вязанию изделия. Поворачивая ручку машины, не забывайте ослаблять нить (рис. 9).

рис. 3



рис. 4



рис. 5



Игла в машинке для вязания

рис. 6

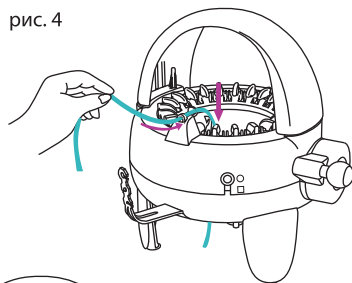
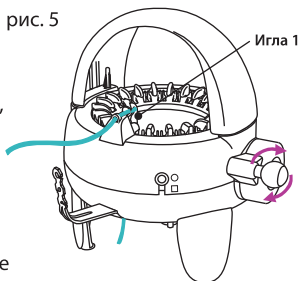

рис. 7



Если нить не будет свободной, трудно будет вращать ручку.

рис. 8

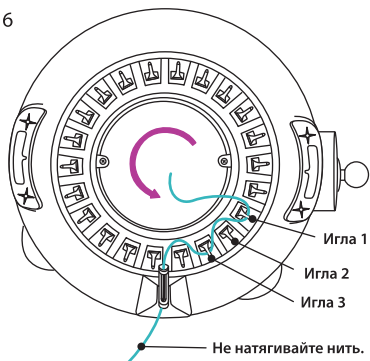
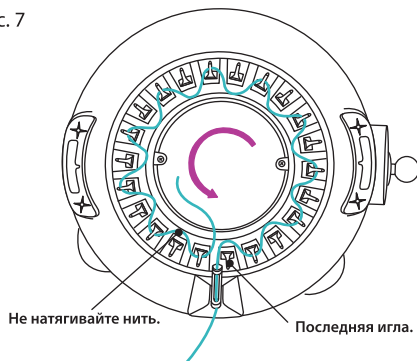

рис. 9



## Натяжение нити

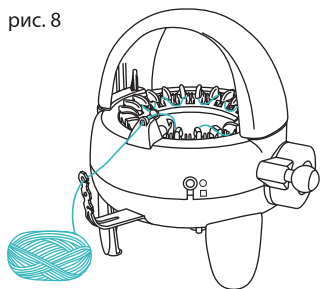
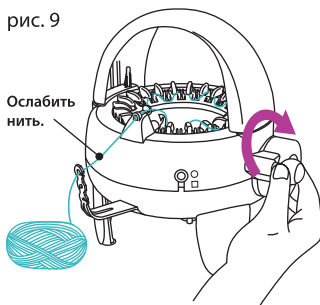

## Если нить закончилась или нужно использовать новый цвет нити:

1. Отрежьте нить ножницами, оставляя примерно 10 см от держателя (рис. 10 а).
2. Возьмите концы оставшейся и новой нити и свяжите их (рис. 10 в).
3. Продолжайте вязать дальше (рис. 10 с).

рис. 10 а



рис. 10 в



рис. 10 с

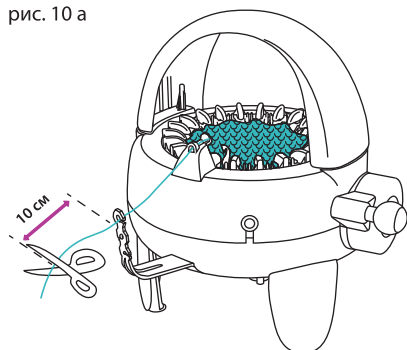
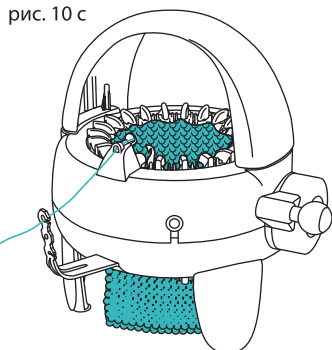

## Окончание работы:

1. Отрежьте нить ножницами, оставляя примерно 15 см от изделия.
2. Выньте конец нити из нитенаправителя и вдените ее в ушко ручной иглы.
3. Поверните медленно ручку машины по часовой стрелке, петля снимется с иглы машины. Пропустите ручную иглу с нитью через петлю (рис. 11).
4. Повторяйте шаг 3, пока все петли не будут нанизаны на нить (рис. 12).
5. Выберите способ обработки изделия:
  - а) Оформление открытого шва: завяжите узел и отрежьте нить ножницами (рис. 13 а).
  - в) Оформление закрытого шва: потяните конец нити с ручной иглой и стяните петли. Сделайте пару узлов, спрячьте конец нити и отрежьте лишнее (рис. 13 в и 13 с).

рис. 11



рис. 12



В конце каждого действия могут оставаться один или несколько незакрепленных концов нити. Спрячьте эти концы, вплетая их в изделие (рис. 14). Проденьте незакрепленную нить в иглу и вплетите ее в петли с изнаночной стороны изделия.

рис. 13 а

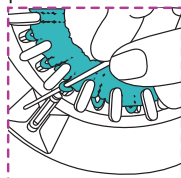
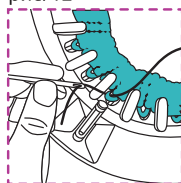

рис. 13 в



рис. 13 с

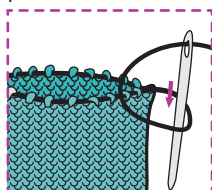

рис. 14

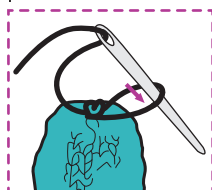

## Вязание прямого полотна:

1. Переместите переключатель в положение «Прямое полотно» (рис. 15).
2. Поверните ручку против часовой стрелки до упора.
3. Закрепите нить в машине, как указано в разделе «Круговое вязание», пункты 2-7.

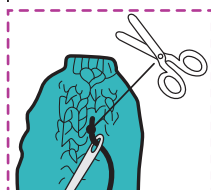
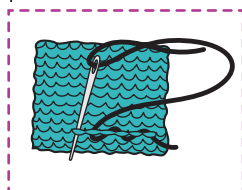
Когда ручка дойдет до упора, поверните ее против часовой стрелки. Когда ручка снова остановится, поверните ее по часовой стрелке. Продолжайте вязать, поочередно поворачивая ручку по часовой стрелке и против часовой стрелки.

**Внимание:** каждый раз, когда ручка доходит до упора, натягивайте нить, чтобы обеспечить аккуратный вид изделию по краям (рис. 16).

4. Чтобы закончить изделие, установите переключатель в положение «Круговое вязание» (вверх) и снимите изделие с вязальной машины (см. раздел инструкции «Окончание работы».)

рис. 15



рис. 16

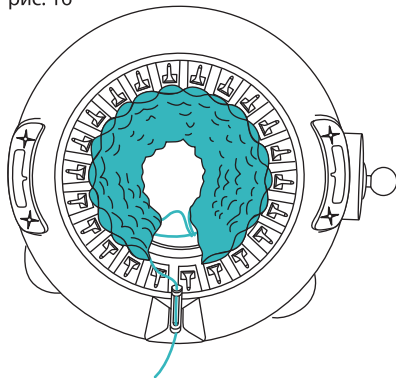

## Соединение прямых полотен:

1. Возьмите нить в цвет полотен, вдените конец нити в ушко ручной иглы и завяжите узел на одном конце нити. (рис.17).
2. Соедините каждую петлю полотен друг с другом с помощью ручной иглы с нитью (рис. 18).
3. В конце сделайте петлю и протяните через нее иглу, чтобы сделать узел.
4. Отрежьте остаток нити ножницами (рис. 19).

рис. 17



рис. 18



рис. 19

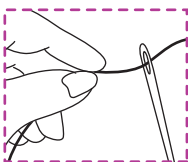
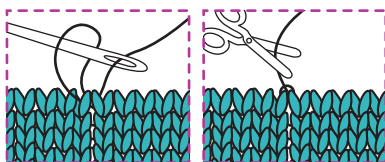

## Создание бахромы:

1. Нарезьте нити длиной 14-15 см, чтобы получилась бахрома длиной 7 см. Если использовать нити разных цветов, бахрома будет яркой.
2. Сложите пополам 3-5 нитей. С помощью крючка для вязания проденьте нити через петлю последнего ряда вязаного изделия (рис. 20).
3. Вытяните концы нитей через петлю (рис. 21) и затяните ее (рис. 22).
4. Повторите шаги 2-3 до конца последнего ряда изделия, оставляя равномерные промежутки между петлями. При необходимости повторите действия на другом конце вязаного изделия.

рис. 20



рис. 21



рис. 22

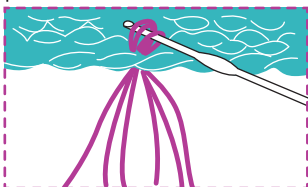
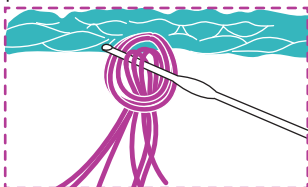